

Infoblatt

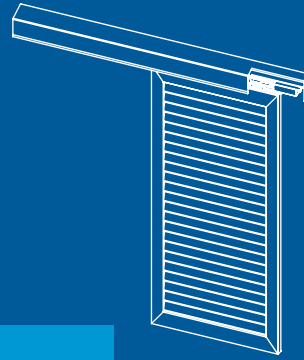

Schiebeläden

Technische Beschreibung

Modellauswahl	Siehe Produktmatrix des Herstellers
Zubehör	Basis- und Prestige Linie, objektbezogen anzufragen
Antrieb	Manuell oder elektrisch
Maßangaben	Maximale Breite und maximale Höhe richten sich jeweils nach der Ausführung der verwendeten Einzelteile
Farbauswahl	Alle RAL- und NCS-Farben und alle Dekore der EHRET Holzdekorfarbkarte
Bestimmungsgemäßer Gebrauch	Bei Verwendung unserer Produkte unter Einwirkung besonderer Umwelteinflüsse, wie z.B. Seeklima, (Entfernung zur Küste < 50 km), Salznebel, Einwirkung durch Streusalz, oder Einflüssen durch Industrieanlagen etc. empfehlen wir die Verwendung der Qualitätslinie OCEAN LINE (ausgenommen Beschläge)

Objektbild

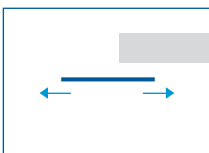

Allgemeine Angaben

Verhalten bei Flüssigkeitseinwirkung	Wasserabweisende und schnell trocknende Oberfläche
Verhalten bei Lichteinwirkung	Lichtecht, farbbeständig
Wartung	Siehe Pflegeanleitung des Herstellers
Beständigkeit	Verrottungssicher
Reparaturen und Ersatz	Austauschbar, Austausch von Teilelementen
Montage	Leistungsbereich VOB
Montagedurchführung	Hersteller, Lieferant, ortsansässige Firma
Montagedauer	Bauabhängig
Nachträglicher Einbau	Möglich
Nachträgliche Montage von Zubehör	Bauabhängig
Lieferbereich	Innerhalb Deutschlands, europäisches Ausland
Lieferzeit	Je nach Auftragslage, bzw. Terminabsprache
Verpackung	Karton, Folie
Vertrieb	Über Fachbetriebe
Versand	Werkeigene Fahrzeuge, Spedition, Selbstabholung
Verkaufs- und Lieferbedingungen	Siehe Verkaufs- und Lieferbedingungen des Herstellers
Preis- und Zahlungsbedingungen	Siehe gültige aktuelle Preisliste
Gewährleistungsbedingungen	Siehe Gewährleistungsbedingungen des Herstellers
Anwendungsbereich	Sonnenschutz, Einbruchschutz, Außen, bei Wohnbauten, Industriebauten, Verwaltungsbauten, Geschäftsbauten, nachträglicher Einbau bei Alt- und Neubauten
Eignung, Funktionalität	Schutz des Gebäudeinneren vor Wärmestrahlung und vor Lichteinstrahlung



Beschläge & Optionen

Schiebeläden Zubehörbeispiele BASIS LINE

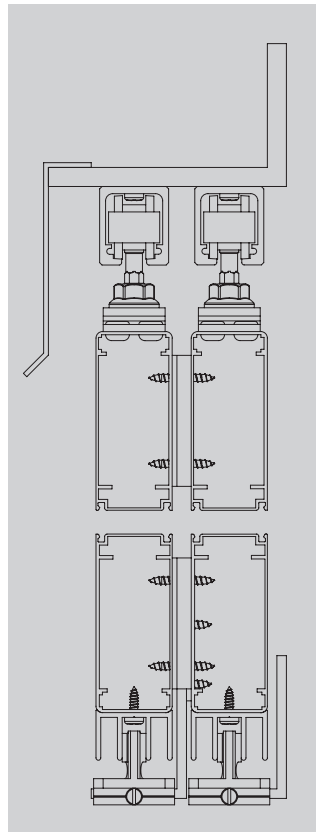
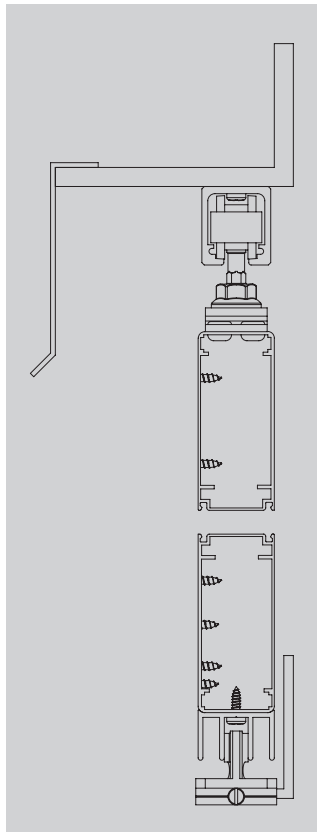

Art. 8002 und 8003

Winkel zur Wandbefestigung, Aluminium, vorgebohrt, 60 x 60 x 8 mm für 1 Schiene, alternativ 100 x 60 x 8 mm für 2 Schienen

Art. 8022

Bodenführung, Kunststoff schwarz alternativ weiss, spielfrei

Art. 8100

Muschelgriff, versenkt, vormontiert, beschichtet

Art. 5805

Mittelverschluss, Aluminium, beschichtet

Art. 8000

Schiebeladen-Set, teilweise vormontiert, für 1 Flügel bestehend aus:

- 2 Stk. Laufwagen mit Inox-Aufhängebügel (Aufhängebügel vormontiert)
- 2 Stk. Schienenpuffer, mit einstellbarem Rückhalter
- 1 Stk. Ladenführungsprofil, Aluminium, stranggepreßt (auf Maß geschnitten und vormontiert)

Art. 8010

Laufschiene, Aluminium, stranggepreßt, eloxiert, Standardrastrer gebohrt, 400 mm für Ø M5

Art. 8004

Winkelblende für Nischenmontage, Aluminium, 20 x 80 x 2 mm, ungebohrt, mit Tropfnase

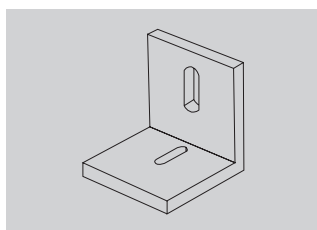

Befestigungswinkel
Art. 8002

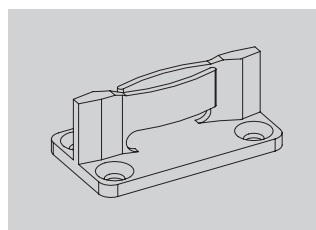

Bodenführung
Art. 8022

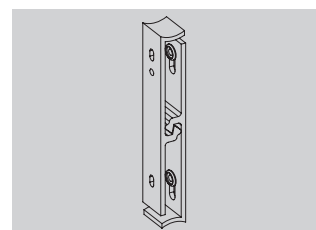

Mittelverschluss
Art. 5805

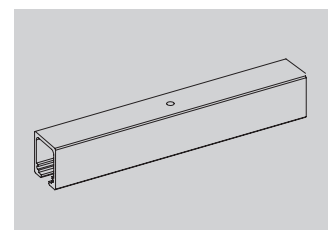

Laufschiene
Art. 8010

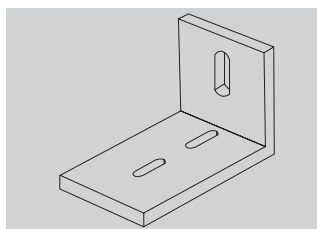

Winkel Doppelflügel
Art. 8003

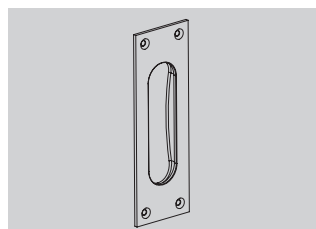

Muschelgriff
Art. 8100

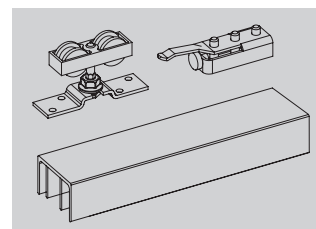

Schiebeladen-Set
Art. 8000

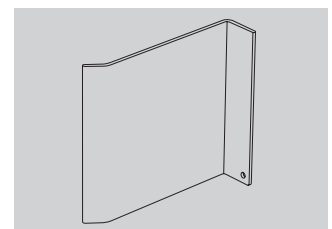

OPTION: Winkelblende
Art. 8004

Beschläge & Optionen

Schiebeläden Zubehörbeispiele PRESTIGE LINE

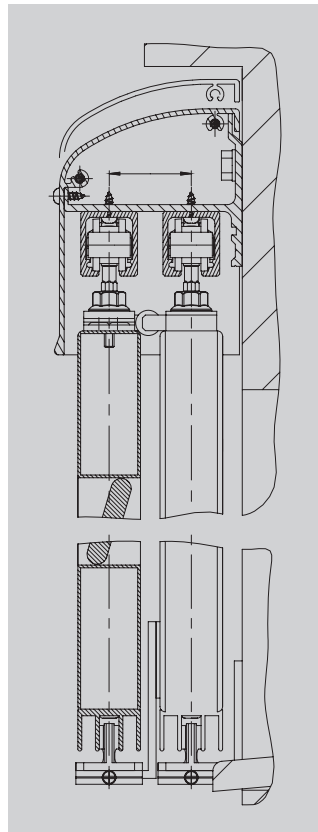
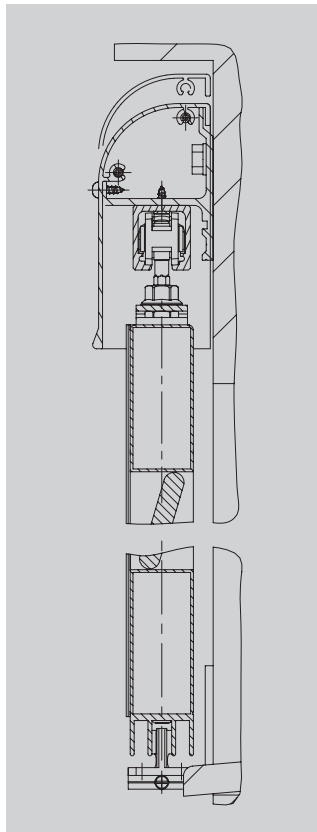

Art. 8106 und Art. 8107

Trägerprofil, Aluminium, stranggepreßt, pulverbeschichtet
Standardlänge 3 m, 2 mm stark

Art. 8102

Grendelriegel mit Büchse, schwarz oder weiß, beschichtet

Art. 8022

Bodenführung, Kunststoff schwarz alternativ weiss, spielfrei

Art. 8100

Muschelgriff, versenkt, vormontiert, beschichtet

Art. 5805

Mittelverschluss, Aluminium, beschichtet

Art. 8000

Schiebeladen-Set, teilweise vormontiert, für 1 Flügel
bestehend aus:

- 2 Stk. Laufwagen mit Inox-Aufhängebügel
(Aufhängebügel vormontiert)
- 2 Stk. Schienenpuffer, mit einstellbarem Rückhalter
- 1 Stk. Ladenauführungsprofil, Aluminium, stranggepreßt
(auf Maß geschnitten und vormontiert)

Art. 8010

Laufschiene, Aluminium, stranggepreßt, eloxiert, Standardraster
gebohrt, 400 mm für Ø M5

Art. 8104 und Art. 8105

Profil - Abdeckblende, Aluminium, stranggepreßt, pulverbeschichtet,
ungebohrt

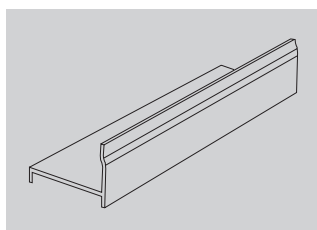

Trägerprofil
klein Art. 8106 groß Art. 8107

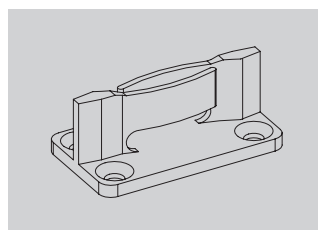

Bodenführung
Art. 8022

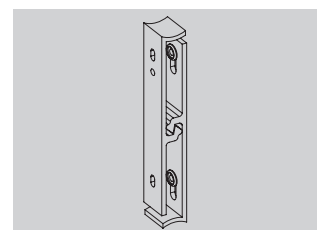

Mittelverschluss
Art. 5805

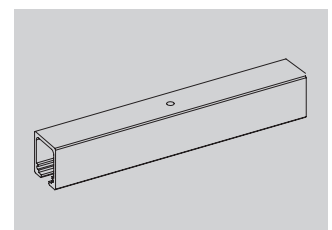

Laufschiene
Art. 8010

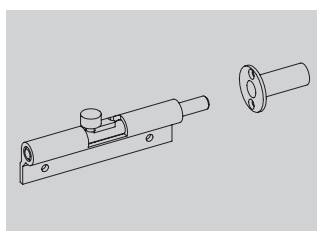

Grendelriegel
Art. 8102

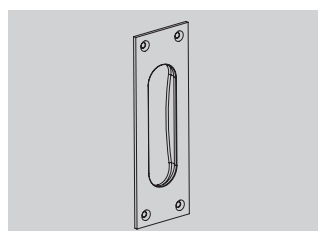

Muschelgriff
Art. 8100

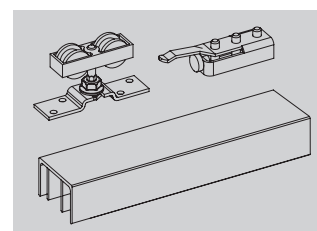

Schiebeladen-Set
Art. 8000

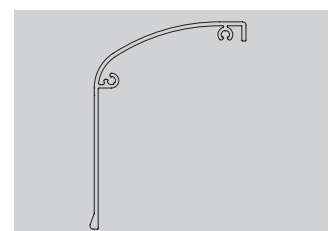

OPTION: Abdeckblende
klein Art. 8104 groß Art. 8105

Beschläge & Optionen

Schiebeläden Zubehörbeispiele

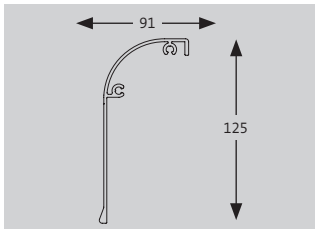

Abdeckblende
Art. 8104

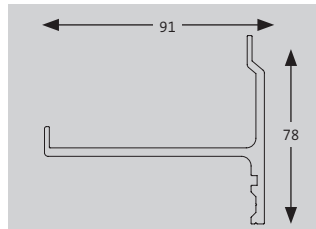

Trägerprofil
Art. 8107

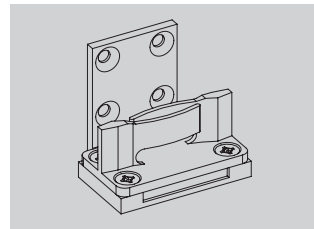

Seitenführungswinkel einfach
Art. 8023

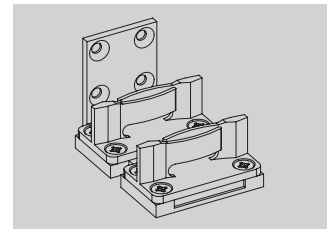

Seitenführungswinkel doppelt
Art. 8027

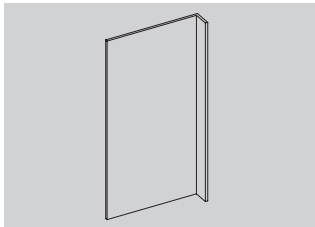

Blechkantteil
Art. 8019

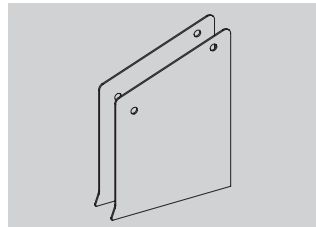

Blendendeckel
Art. 8008

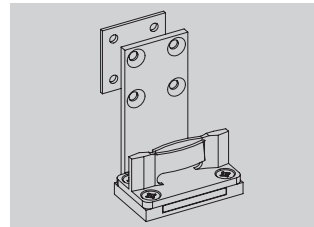

Doppelladenführung
Art. 8028

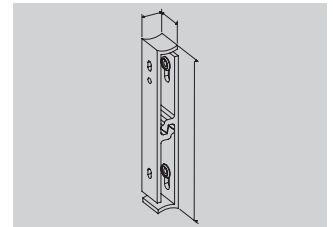

Mittelverschluss
Art. 5805

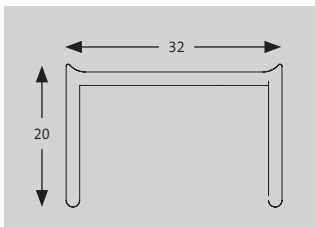

Ladenführungsprofil
Art. 8017

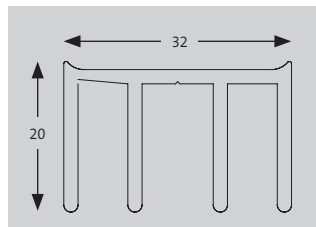

Ladenführungsprofil
Art. 8018

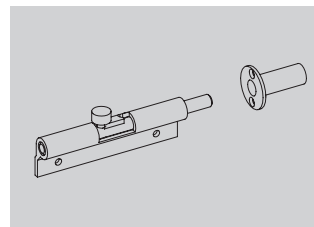

Grendelriegel
Art. 8102

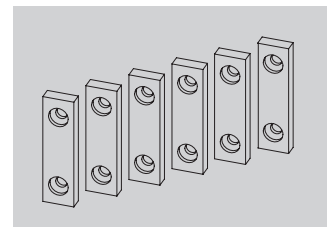

Mitnehmer für Doppelladen
Art. 8029

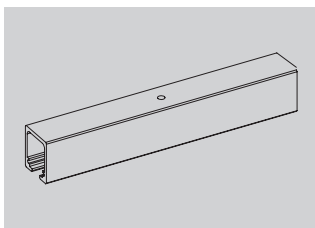

Laufschiene
Art. 8011

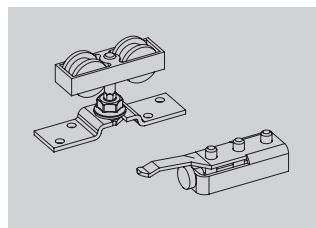

Laufwagen Art. 8020
Schienenpuffer Art. 8021

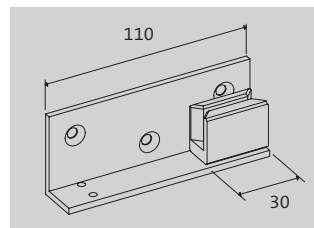

Untere Führung
Art. 8043

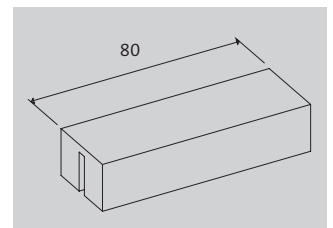

Untere Führung
Art. 8042

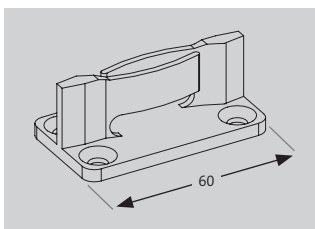

Bodenführung
Art. 8022

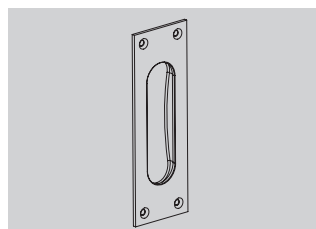

Muschelgriff
Art. 8100

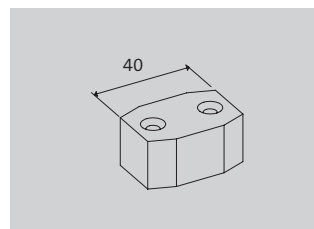

Untere Führung
Art. 8046

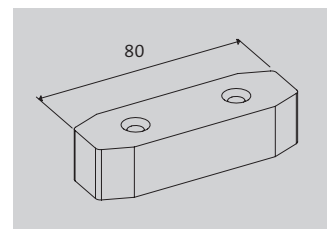

Untere Führung
Art. 8047